

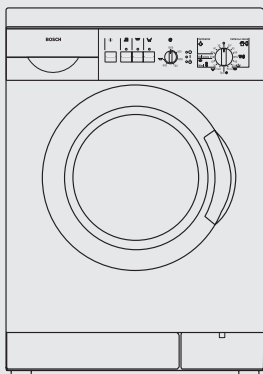

Maxx 4
WFC 2062



ru **Правила
пользования
и инструкция по
установке
и подключению**



Household Appliances

Содержание

Правила пользования

Общие указания по технике безопасности	3
Перед первой стиркой	5
Подготовка, сортировка и загрузка белья	6
Моющие средства и средства по уходу за бельем	8
Выбор программ	9
Стирка	13
По окончании программы	14
Дополнительные функции	15
Чистка и уход	16
Помощь при устранении мелких неисправностей	20
Служба сервиса	24
Параметры расхода	25
Транспортировка, установка и подключение	26

Инструкция по установке и подключению

Внимательно прочитайте данные правила пользования и другую информацию, касающуюся стиральной машины, и строго выполняйте все указания.

Храните документацию на машину в надежном месте, чтобы при необходимости ею всегда можно было воспользоваться или передать следующему владельцу.

Общие указания по технике безопасности

Общий

Ваша стиральная машина предназначена для

- использования только в домашнем хозяйстве
- для стирки текстильных изделий в растворе моющего средства
- с использованием холодной питьевой воды и имеющихся в продаже моющих средств, а также средств по уходу за бельем, рассчитанных на применение в стиральных машинах.

Не оставляйте детей без присмотра поблизости от стиральной машины.

Не подпускайте близко к машине домашних животных.

При стирке при высокой температуре не прикасайтесь к дверке загрузочного люка.

Не вставляйте и не вытаскивайте вилку из розетки мокрыми руками.

Никогда не вытаскивайте вилку из розетки, держа за кабель.

Осторожно при отключении горячего мыльного раствора.

Никогда не вставайте на машину и не облакачивайтесь на открытую дверку загрузочного люка.

⚠ Существует опасность возникновения несчастного случая!

Ни в коем случае не давайте детям играть с упаковкой, так как они могут задохнуться, закрывшись в картонных коробках или запутавшись в упаковочной пленке.

⚠ Существует опасность для жизни!!

Отслужившие свой срок машины следует вывести из строя: вытащить вилку из розетки, отрезать питающий кабель с вилкой и убрать его.

Сломайте замок дверки загрузочного люка для того, чтобы дети во время игры не смогли запереться в машине и подвергнуть свою жизнь опасности.

указания по технике безопасности

Панель управления

1. Выбор программы

Эта ручка, которую можно поворачивать в обе стороны, также включает и выключает машину.

Во время выполнения программы ручка выбора программ не вращается, так как процесс выполнения программы управляется электронной системой.

2. Индикаторные лампочки

Лампочка «○» горит, если программа закончена.

Лампочка «|» горит, если нажата клавиша «◊».

Лампочка «⏻» горит, если программа выбрана.

Если индикаторные лампочки мигают, то машина неисправна.

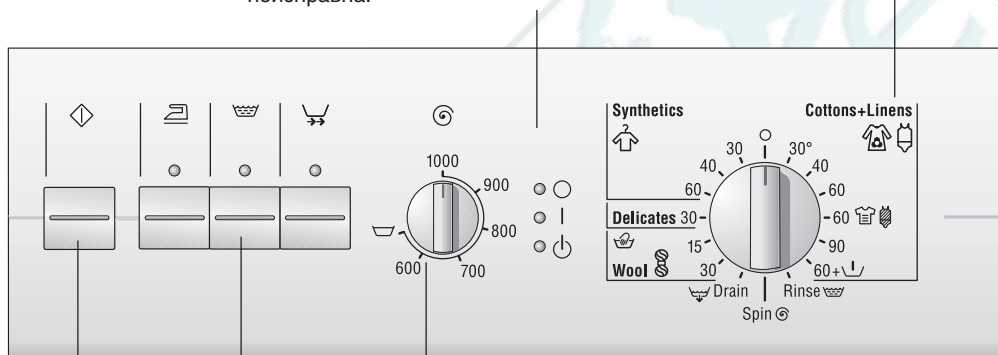

3. Число оборотов центрифуги регулируется (если есть желание)

бесступенчато; напротив «» ручка должна зафиксироваться.

4. Выбор дополнительных функций

(если есть желание, дополнительно к программе):

«»: Защита от сминания.

«» Выполняется одно дополнительное полоскание.

«» Отпадает одно полоскание, что укорачивает программу.

Возможно комбинирование дополнительных функций.

Индикаторные лампочки горят над теми клавишами, которые нажаты.

Выключение дополнительных функций: нажмите на клавишу еще раз.

5. Нажмите на клавишу «◊»,





программа начнет выполняться (сначала следует выполнить предварительную установку программы).

Перед первой стиркой

Внимание

Стиральная машина должна быть установлена и подключена специалистом, согласно указаниям инструкции (страницы начиная 26.

Перед отправкой стиральной машины заказчику она тщательно контролировалась на заводе-изготовителе. Для того, чтобы удалить из машины оставшуюся в ней после испытаний воду, первую стирку следует выполнить без белья.

- Не загружайте в машину белье.
 - Откройте водопроводный кран.
 - Выдвиньте кювету для моющих средств до упора вперед.
 - Влейте в ячейку II кюветы для моющих средств около 1 литра воды.
 - Загрузите в ячейку II $\frac{1}{2}$ мерного стаканчика моющего средства. Не пользуйтесь средствами для стирки шерстяных или тонких вещей, так как они образуют слишком много пены.
 - Ручку для выбора программы установите на « 90 °C Cottons+Linens» (Белое белье 90 °C).
Загорится индикаторная лампочка «».
 - Нажмите на клавишу «».
Загорится индикаторная лампочка «|».
- Если горит лампочка «»:
- ручку выбора программы установите на «».

Подготовка, сортировка и загрузка белья

Подготовка белья

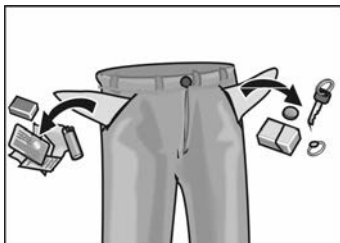

Внимание

Посторонние предметы (например, монеты, скрепки для бумаги, иголки, гвозди) могут при стирке повредить не только белье, но и детали стиральной машины (например, барабан).

- Вытаскивайте из карманов все, что в них находится.
- Вытряхивайте песок из карманов и отворотов.
- Застегивайте замки-«молнии» и пуговицы на наволочках и пододеяльниках.
- С гардин снимайте колечки или стирайте их в специальной сетке или мешке.
- В специальной сетке или наволочке следует стирать
 - такое «чувствительное» белье, как тонкие колготки или гардины,
 - мелкие вещи, такие, как носочки или носовые платки,
 - бюстгалтеры с косточками (косточки могут при стирке выскользнуть и повредить машину).
- Брюки, вязаные и трикотажные вещи, например, трико, футболки, следует перед стиркой выворачивать наизнанку.

Сортировка белья

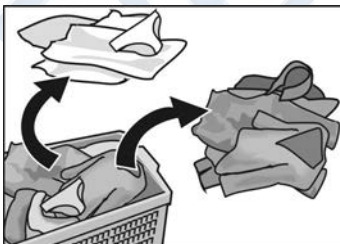

Внимание

Белье может полинять, поэтому новое цветное белье не следует стирать вместе с другим бельем.

Белое белье может стать серым, если его стирать вместе с цветным бельем.

 = не стирать

Загрузка белья

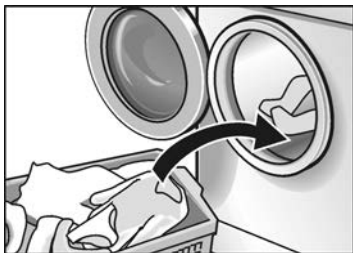

⚠ Взырвооnасность!

Вещи, которые были предварительно обработаны чистящими средствами с содержанием растворителей, например, пятновыводителем или промывочным бензином, могут после загрузки вызвать взрыв. Поэтому их следует предварительно прополоскать вручную.

Внимание

Посторонние предметы, попавшие в барабан машины, могут повредить белье. Поэтому при загрузке белья следите за тем, чтобы вместе с ним в барабан не попали посторонние предметы.

- Откройте дверку загрузочного люка.
- Распределяйте предварительно рассортированное белье равномерно по всему барабану так, чтобы оно лежало неплотно, мелкие и крупные вещи попеременно.
- Никогда не перегружайте машину, так как это ухудшает результаты стирки и приводит к сильному измятию белья.
- Закройте дверку загрузочного люка. Проследите, чтобы белье не было зажато между дверкой и резиновой манжетой.

Моющие средства и средства по уходу за бельем

Дозировка моющего средства

⚠ Опасность отравления!

Моющие средства и средства по уходу за бельем следует хранить в недоступном для детей месте.

Проводите дозировку моющего средства с учетом следующих факторов:

- Жесткость воды.
Значение жесткости воды Вы можете узнать у служащих водопроводной станции по месту Вашего жительства.
- Количество белья.
- Степень загрязненности белья.
- Рекомендации изготовителя моющего средства по его правильной дозировке.
Правильная дозировка моющего средства предотвращает дополнительное загрязнение окружающей среды и обеспечивает хороший результат стирки.

Загрузка моющего средства и средства по уходу за бельем

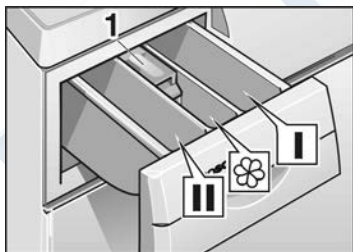

Ячейка I:
моющее средство для предварительной стирки, крахмаливания или средство для замачивания.

Ячейка II:
моющее средство для основной стирки, средства для умягчения воды, отбеливания и выведения пятен.

Ячейка ☼:
средства по уходу за бельем, например, средство для придания белью мягкости или предотвращения его деформации,
– заливайте максимум до нижней кромки вставки 1,
– густые средства перед загрузкой следует немного разбавить водой (это предотвратит забивание переливного устройства).

Выбор программ

Основные программы

Выберите желаемую программу. Для этой цели можно также воспользоваться отдельным обзором программ.

90 °C Cottons+Linens (Белое белье 90 °C)

Данная программа, на выполнение которой затрачивается наибольшее количество электроэнергии, предназначена для стирки текстильных изделий из хлопка или льна, устойчивых к кипячению.

Для защиты водосточных труб горячий раствор моющего средства перед сливом смешивается холодной воды.

60 °C Cottons+Linens (Интенсивная стирка Выведение пятен 60 °C)

Данная программа предназначена для стирки запятнанного, очень грязного белья с экономией электроэнергии: из-за увеличения продолжительности стирки при сниженном расходе электроэнергии достигается такой же результат стирки, как и при выполнении программы стирки при 90 °C.

60 °C Cottons+Linens + (Цветное белье 60 °C, предварительная стирка)

Данная программа предназначена для прочных текстильных изделий.

30, 40, 60 °C Cottons+Linens (Цветное белье 30, 40, 60 °C)

Данная программа предназначена для прочных текстильных изделий.

30, 40, 60 °C Synthetics (Синтетика 30, 40, 60 °C)

Данная программа предназначена для текстильных изделий, не требующих особого ухода, из хлопка, синтетики или смешанных волокон.

30 °C Delicates (Тонкое белье 30 °C)

Данная программа предназначена для стирки «чувствительных» текстильных изделий, не требующих особого ухода, из хлопка, синтетики, шелк или смешанных волокон, а также для гардин.

В этой программе нет промежуточного отжима между отдельными этапами программы.

§ 15, 30 °C Wool  (Шерсть  15, 30 °C)

Данная программа предназначена для стирки шерстяных или полушерстяных изделий, пригодных для машинной стирки.

 Rinse (Полоскание)

Отдельный процесс полоскания, оканчивающийся отжимом, предназначен для текстильных изделий, не требующих особого ухода.

 Spin (Отжим)

Отдельный этап отжима используется в случае, когда раствор моющего средства или вода после полоскания перед отжимом откачиваются.

 Drain (Слив)



Данная программа предназначена для откачки воды после полоскания белья, если была нажата клавиша «» с целью шадящего отношения к «чувствительному белью».

**Дополнительные программы
Ручка выбора программ**



Ручка выбора числа оборотов центрифуги**Основное положение**

(ручка показывает вверх)



В программах « Cottons/Linens» (Белое и цветное белье), текстильные изделия отжимаются при максимальном числе оборотов центрифуги.

В программе «Delicates» (Тонкое белье), « Synthetics» (Синтетика) и « Wool» (Шерсть) отжим проводится автоматически при более низком числе оборотов центрифуги независимо от положения ручки (бережное отношение к «чувствительному» белью).

Максимальное число оборотов центрифуги

Число оборотов в минуту	Вид белья / Дополнительные программы
1000	 Cottons + Linens (Белое и цветное белье)
800	 Synthetics (Синтетика)
600	Delicates (Тонкое белье)
800	 Wool (Шерсть)
800	 Rinse (Полоскание)
800	 Spin (Отжим)

Дополнительные функции - Ручка выбора числа оборотов центрифуги** Откл. отжима**

Эта функция предназначена для тонкого белья и гардин. Белье остается лежать в той воде, в которой оно в последний раз полоскалось. Прежде чем белье можно будет вынуть из стиральной машины, должна быть выполнена программа « Drain» (Слив) или « Spin» (Отжим).

<https://rembitteh.ru>

Быстрая стирка

Уменьшенная продолжительность стирки – только два полоскания. Подходит для стирки слегка загрязненного белья.

Рекомендуемое количество белья на одну загрузку: макс. до 2-х кг.

Дополнитель. полоскание

Выполняется дополнительный процесс полоскания. Продолжительность стирки соответственно увеличивается.

Рекомендации по применению:

- в районах с очень мягкой водой,
- для дальнейшего улучшения результата полоскания.

Защита от сминания

Специальным образом выполняемый процесс отжима с последующим разрыхлением белья. После отжима белье лежит в барабане свободно, что предотвращает его чрезмерное измятие.

Не стирайте за один раз белья больше, чем это допустимо (допустимое количество зависит от вида текстильных изделий); вынимайте белье из машины сразу после отжима.

Стирка

Запуск программы

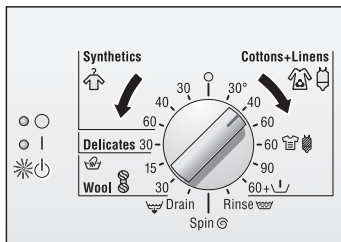

- Откройте водопроводный кран.
- Установите ручку выбора программ на желаемую программу стирки (смотрите также отдельный обзор программ). Загорится индикаторная лампочка «**⏻**».
- Установите желаемое число оборотов центрифуги или нажмите на клавишу «**🗑**».
- При необходимости нажмите на клавиши задания дополнительных функций.
- Нажмите на клавишу «**⏪**». Загорится индикаторная лампочка «**|**», программа начнет выполняться.

Индикаторная лампочка «**|**» во время выполнения программы горит постоянно.

Изменение процесса выполнения программы

Если Вы по ошибке выбрали не ту программу, то поступайте следующим образом:

- Ручку выбора программ установите на «**○**».
- Установите ручку выбора программ на нужную программу. Загорится индикаторная лампочка «**⏻**».
- Нажмите на клавишу «**⏪**». Загорится индикаторная лампочка «**|**», новая программа начнет выполняться.

Прерывание программы



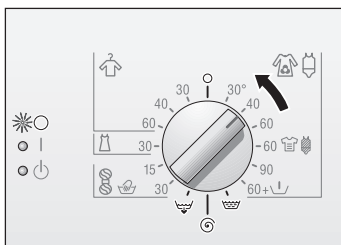

Если Вы хотите закончить программу преждевременно:

- Ручку выбора программ установите на «**○**».
- Затем установите ручку выбора программ на «**🗑** Drain» (Слив) или «**⏻** Spin» (Отжим). Загорится индикаторная лампочка «**⏻**».
- Нажмите на клавишу «**⏪**». Загорится индикаторная лампочка «**|**».

По окончании программы





Загорается индикаторная лампочка «○».

- Ручку выбора программ установите на «○» и при необходимости
- выберите дополнительную программу (« Drain» (Слив), « Spin» (Отжим) или « Rinse» (Полоскание).
- Нажмите на клавишу «».
- По окончании дополнительной программы ручку выбора программ снова установите на «○».

Выгрузка белья

- Закройте водопроводный кран.
- Откройте дверку загрузочного люка.

Если дверка не открывается, то подождите 2 минуты (защитная функция еще активирована) или,

если в машине еще находится вода, так как Вы выбрали «», то теперь следует выбрать программы « Drain» (Слив) или « Spin» (Отжим).

- Выгрузите белье из машины.

Внимание!





Если в барабан или резиновое уплотнение случайно попали посторонние предметы (например, монетки, скрепки), то их следует обязательно удалить – **опасность появления ржавчины!**

- Дверку загрузочного люка оставьте приоткрытой, чтобы машина могла просохнуть изнутри.



Дополнительные функции



Замачивание

- Загрузите в барабан белье одного цвета.
- Средство для замачивания загрузите в ячейку II, соблюдая указания изготовителя по правильному применению средства.
- Ручку выбора программ установите на « 30 °C Cottons+Linens» (Цветное белье 30 °C). Загорится индикаторная лампочка «».
- Нажмите на клавишу «».
- Загорится индикаторная лампочка «», программа начнет выполняться.
- Приблизительно через 15 минут установите ручку выбора программ на «». Теперь белье лежит в воде.
- По истечении желаемого времени замачивания выберите программу стирки.

В добавлении моющего средства нет необходимости, так как раствор средства, в котором белье замачивалось, будет использоваться для стирки.



Накрахмаливание

Перед крахмаливанием белье не должно обрабатываться средством для смягчения белья.

- Загрузите белье в машину.
- Отмерьте количество средства для крахмаливания, предназначенное для растворения в 15 литрах воды, и растворите его, соблюдая указания изготовителя средства.
- Установите ручку выбора программ на « Rinse» (Полоскание).
- При желании можно также выбрать программу «».
- Нажмите на клавишу «».

Как только вода начнет вливаться в машину,

- вытащите немного кювету для моющих средств,
- влейте раствор крахмала в ячейку I и
- снова задвиньте кювету.

Если предварительно была выбрана программа «», то после ее выполнения следует выбрать программу « Drain» (Слив).

Чистка и уход

⚠ Опасность электрошока!

В первую очередь отключайте машину от сети. Никогда не мойте стиральную машину струей воды под давлением.

⚠ Взрывоопасность!

Никогда не применяйте для чистки машины растворители.

Чистка стиральной машины

При необходимости:

- Для протирки машины пользуйтесь мыльным раствором или неагрессивным и неабразивным чистящим средством.
- В заключение протрите поверхность машины сухой тряпкой.

Чистка барабана

Если из-за оставшихся лежать внутри барабана металлических предметов (например, монеток, скрепок, иголок или гвоздей) на его поверхности образовалась ржавчина, то

- проведите чистку барабана с использованием чистящих средств без содержания хлора, соблюдая указания изготовителя по их правильному применению; ни в коем случае не пользуйтесь для этой цели стальными сетками.

Удаление накипи

Внимание

Средства для удаления накипи содержат кислоты, которые могут повредить детали машины, что позднее может привести к окраске белья.

При правильной дозировке моющего средства удалять накипь не требуется.

Если Вы все-таки вынуждены удалить накипь, то обязательно соблюдайте указания изготовителя по применению средств для удаления накипи.

Чистка кюветы для мощного средства

Если на стенках кюветы отложились остатки мощного средства или средств по уходу за бельем:



- Вытащите кювету до упора вперед, надавите на углубление во вставке и вытащите кювету полностью.

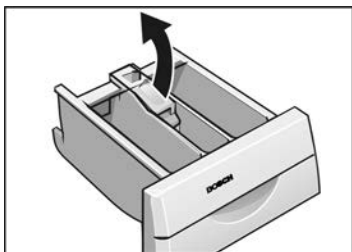

- Вытащите вставку, потянув ее вверх.
- Промойте кювету под проточной водой.

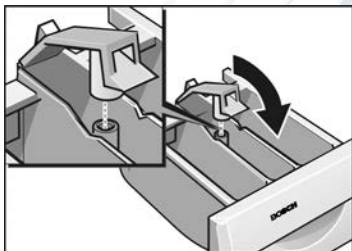

- Закройте вставку и зафиксируйте ее.
- Вставьте кювету на место.

Чистка насоса

Слив раствора моющего средства

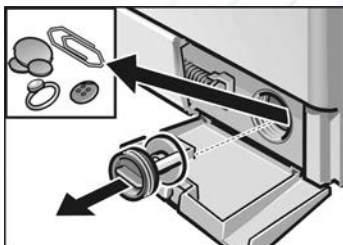
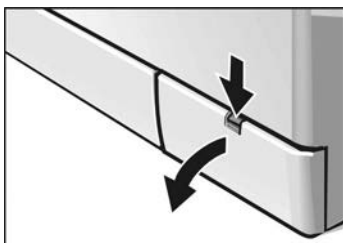

Чистка насоса проводится, если раствор моющего средства не полностью откачивается. Это может случиться, если насос засорился посторонними предметами или ворсом от вещей с начесом, которые стирались при высокой температуре.

Из машины может вылиться до 20 л жидкости, поэтому держите наготове подходящую емкость.

⚠ Осторожно, можно ошпариться!

Дайте остыть горячему раствору моющего средства.

- Установите ручку выбора программ на «○».
 - Откиньте крышку цоколя.
 - Сливной шланг выньте из держателя и вытащите из корпуса.
 - Снимите с конца шланга колпачок и слейте раствор моющего средства в подготовленную посуду.
 - Снимите колпачок и вставьте сливной шланг в держатель.
 - Осторожно открутите крышку насоса полностью.
 - Удалите из насоса попавшие туда посторонние предметы и накопившийся ворс и промойте насос изнутри. Крыльчатка насоса для откачки раствора моющего средства должна свободно вращаться. Резьбу крышки и корпус насоса также следует очистить от остатков моющего средства и ворса.
 - Установите на место крышку насоса и плотно закрутите ее.
 - Вставьте и закройте крышку цоколя.
- Чтобы при следующей стирке неиспользованное моющее средство не вытекло через систему слива:
- влейте в ячейку II 1 лит.
 - выполните программу « Drain» (Слив).

Чистка фильтров в подводящем шланге

Фильтры в подводящем шланге необходимо прочистить, если при открытом кране в машину не поступает вода или поступает недостаточное ее количество.

Сначала сбросьте давление в подводящем шланге:

- Закройте водопроводный кран.
- Установите ручку выбора программ на любую из программ, кроме «Spin» (Отжим) / «Drain» (Слив).
- Нажмите на клавишу «Start/Pause»; пусть программа выполняется в течение приблизительно 40 секунд.

Чистка фильтра в водопроводном кране

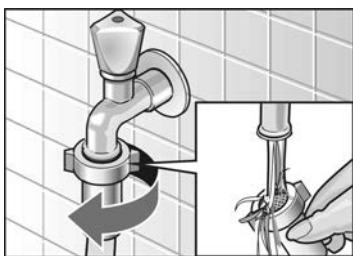

- Отсоедините шланг от водопроводного крана.
- Промойте фильтр под проточной водой.
- Снова присоедините шланг к крану.

Чистка фильтра в стиральной машине



- Отсоедините шланг, расположенный с обратной стороны машины.

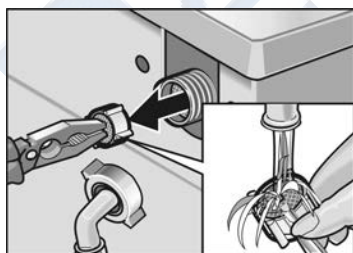

- Выньте фильтр и промойте его под проточной водой.
- Вставьте фильтр на место и присоедините шланг к машине.
- Откройте водопроводный кран и проконтролируйте, герметично ли присоединен шланг. Если в месте присоединения шланга к крану сочится вода, то проверьте, правильно ли был вставлен фильтр.
- Закройте водопроводный кран.



Помощь при устранении мелких неисправностей





⚠ Существует опасность электрошока!

Ремонт стиральной машины должен выполняться только Службой сервиса или другими специалистами, получившими на это разрешение фирмы.

Перед проведением ремонта в случае, если Вы, руководствуясь указаниями из приведенной ниже таблицы, не сможете самостоятельно устранить мелкие неисправности, поступайте следующим образом:

- установите ручку выбора программ на «○»,
- отсоедините машину от электросети,
- закройте водопроводный кран.
- вызовите Службу сервиса (смотрите указания на странице 24.

Неисправность	Причина	Устранение
Дверка загрузочного люка не открывается.	Была выбрана программа «  ».	Установите программу «  Drain» (Слив) или «  Spin» (Отжим).
	Активирована функция блокировки дверки.	Подождите две минуты.
Часть моющего средства остается в кювете.	Моющее средство влажное или с комками.	Кювету промойте и протрите насухо, как описано на стр. 17.
Программа не начинается. Индикаторная лампочка «  » мигает.	Дверка загрузочного люка не закрыта.	Проверьте, не зажата ли между дверкой и люком какая-нибудь вещь. Правильно закройте дверку (должен быть слышен щелчок (click)).

Неисправность	Причина	Устранение
Индикаторные лампочки не горят.	Сработал предохранитель.	Замените/включите предохранитель. Если предохранитель снова сработает, то вызовите Службу сервиса.
	Отключили электроэнергию.	Выбранная программа будет продолжаться, как только снова включат электро- энергию. Если Вы хотите вынуть белье, то поступайте так, как описано в разделе «Чистка насоса» на стр. 18.
	Вилка или не вставлена в розетку, или болтается в ней.	
Программа не начинается.	Клавиша «  » не нажата.	Нажмите на клавишу «  ».
Вода не поступает в машину или моющее средство не смывается. Индикаторная лампочка «  » мигает.	Водопроводный кран не открыт.	Откройте водопроводный кран.
	Подающий шланг перегнут или зажат.	
	Фильтры в подводящем шланге забиты.	Промойте фильтры, как описано на стр. 19.
Из ячейки I не смывается моющее средство.	Была выбрана программа без предварительной стирки.	Выберите программу «60 °C Cotton+Linens +  » (Цветное белье 60 °C, предварительная стирка).
Вода в барабане не видна.	Все в порядке, вода находится ниже видимого участка барабана.	
Раствор моющего средства откачивается не полностью. Мигает индикаторная лампочка «  ».	Насос для откачки раствора моющего средства забит посторонними предметами.	Прочистите насос, как описано на стр. 18.
	Сливная труба или шланг забиты ворсом, так как вещи с начесом стирались при высокой температуре.	Прочистите сливную трубу и/или шланг.

Неисправность	Причина	Устранение
Из-под машины вытекает вода.	Место присоединения подводящего шланга негерметично.	Затяните резьбу.
	Сливной шланг негерметичен.	Замените сливной шланг.
Из кюветы выпадает пена.	Использовалось слишком много моющего средства.	Смешайте столовую ложку средства для смягчения белья с 1/2 литра воды и влейте в ячейку II кюветы для моющих средств.
		В следующий раз проводите дозировку моющего средства точнее.
Машина выполняет многократный отжим.	Все в порядке, электронная система контроля зарегистрировала наличие дисбаланса и пытается устранить его путем многократного отжима.	
Продолжительность программы больше, чем обычно.	Все в порядке, электронная система контроля зарегистрировала наличие дисбаланса и пытается устранить его путем более равномерного распределения белья по барабану.	Во избежание дисбаланса крупные и мелкие вещи стирайте вместе.
	Система распознавания пены подключила дополнительный процесс полоскания, чтобы сбить пену.	Выбирайте подходящую программу.
Результат стирки неудовлетворительный.	Белье было загрязнено сильнее, чем предполагалось.	Выбирайте подходящую программу.
	Использовалось слишком мало моющего средства.	Проводите дозировку моющего средства точно в соответствии с указаниями изготовителя.

Неисправность	Причина	Устранение
На белье видны остатки моющего средства.	Речь идет о нерастворяющихся в воде остатках отдельных видов бесфосфатных моющих средств, которые остаются на белье в виде белых пятен.	Немедленно установите «  Rinse» (Полоскание) или сухое белье почистите щеткой.
На белье остались серые пятна.	Белье было загрязнено мазью, жиром или маслом.	При следующей стирке используйте максимально допустимое количество моющего средства и температуру стирки.

РемБЫТтех
Ремонт и установка бытовой техники

Служба сервиса

Прежде, чем позвонить в Службу сервиса, проверьте, пожалуйста, не можете ли Вы сами устранить неисправности (страницы начиная с 20).

Даже во время гарантийного срока Вам придется оплачивать вызов специалистов Службы сервиса для консультации.

Адрес ближайшей Службы сервиса Вы можете найти в прилагаемом перечне.

При обращении в службу сервиса сообщайте, пожалуйста, серийный номер изделия (E-Nr.) и заводской номер (FD) Вашей машины.

Эти данные Вы найдете в фирменной табличке на раме открытого загрузочного люка и в жирно обведенной рамке таблички на обратной стороне стиральной машины.



E-Nr. _____ FD _____

Внесите сюда номера Вашей стиральной машины.

Параметры расхода

Программа нормальной стирки (без дополнительных функций)	Загрузка	Параметры расхода **		
		Электро- энергия	Вода	Продолжи- тельность
👤👤 40 °C Cottons+Linens* (Цветное белье 40 °C)	4,0 кг	0,45 кВтч	50 л	130 мин.
👤👤 60 °C Cottons+Linens (Цветное белье 60 °C)	4,0 кг	0,7 кВтч	50 л	130 мин.
👤👤 60 °C Cottons+Linens* (Цветное белье 60 °C Интенсивная стирка / Выведение пятен)	4,0 кг	0,76 кВтч	45 л	135 мин.
👤👤 90 °C Cottons+Linens (Белое белье 90 °C) (горячий раствор моющего средства перед сливом смешивается холодной воды)	4,0 кг	1,7 кВтч	57 л	130 мин.
👤 40 °C Synthetics* (Синтетика 40 °C)	2,0 кг	0,4 кВтч	45 л	78 мин.
30 °C Delicates (Тонкое белье 30 °C)	2,0 кг	0,3 кВтч	50 л	45 мин.
👤 30 °C Wool* (Шерсть 30 °C)	2,0 кг	0,2 кВтч	35 л	50 мин.

* Контрольные программы согласно EN 60 456
и IEC 60456

** Действительные параметры расхода могут отличаться от значений, приведенных в таблице, в зависимости от давления подаваемой воды, ее жесткости, начальной температуры, температуры окружающей среды, вида белья, его количества, используемого моющего средства, колебаний сетевого напряжения и выбранных дополнительных функций.

Транспортировка, установка и подключение

Указания по технике безопасности

⚠ Опасность травматизма!

Стиральная машина очень тяжелая. Поднимая ее, будьте осторожны.

Внимание

Промерзшие шланги могут разорваться или лопнуть. Поэтому стиральную машину нельзя устанавливать в неотапливаемых помещениях или под открытым небом.

Во избежание повреждения стиральной машины не поднимайте ее, держась за выступающие элементы конструкции (например, за дверку загрузочного люка).

Дополнительно к приведенным здесь указаниям следует соблюдать также специальные предписания местных предприятий по энергетике и водоснабжению.

В сомнительном случае подключение машины поручите специалисту.

Объем поставки

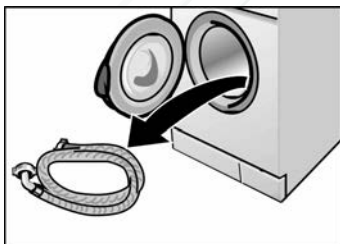

Внутри барабана машины:

– подающий шланг.

Вода в барабане машины осталась после проведения конечных испытаний на заводе-изготовителе, которым подвергается каждая изготавливаемая здесь машина, прежде чем она покинет пределы завода.

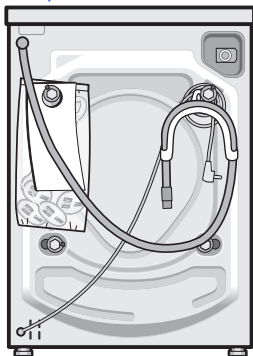

С обратной стороны машины:

- сливной шланг,
- изогнутый переходник для крепления сливного шланга, например, к краю умывальника,
- сетевой шнур
- гаечный ключ,
- заглушки для отверстий, в которые были вставлены транспортные крепления,.

В зависимости от способа подключения могут понадобиться:

- 1 хомут \varnothing 24-40 мм (имеется в специализированных магазинах) для крепления сливного шланга к сифону.

Полезные инструменты

Следующие инструменты могут Вам понадобиться:

- накладной гаечный ключ SW 13 для снятия транспортных креплений,
- ватерпас для выравнивания машины.

Габариты

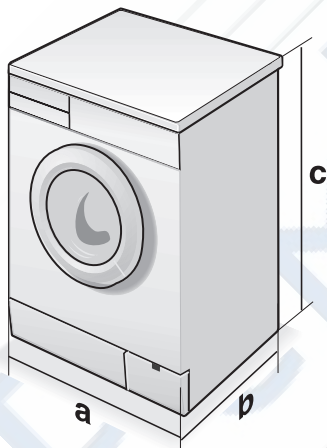

a = 595 мм

b = 400 мм

c = 857 мм

Вес ок. 65 кг.

Место установки

Для того, чтобы гарантировать устойчивость машины при отжиме, ее следует правильно установить.

Поверхность, на которую она устанавливается, должна быть твердой и гладкой. На мягкие напольные покрытия, как, например, ковровые покрытия или покрытия на пенопласте, машину устанавливать нельзя.

В случае, если стиральная машина устанавливается на чердаке с балочным перекрытием:

- Лучше всего расположить машину в углу помещения.
- Машину следует поставить на водоотталкивающую деревянную плиту толщиной минимум 30 мм, которая должна быть прикручена к полу.
- Ножки машины следует прикрепить к плите с помощью фиксирующих язычков*.

При установке на цоколь:

- Ножки машины должны быть обязательно прикреплены к цоколю с помощью фиксирующих язычков*.

* Комплект крепежных язычков можно приобрести в специализированном магазине или Службе сервиса, номер для заказа: WMZ 2200.

Утопленный монтаж или встройка стиральной машины

Утопленный монтаж или встройка стиральной машины должны проводиться перед электроподключением.

Стиральная машина может быть встроена в отсек кухонного гарнитура. Для этого необходимо, чтобы ниша была шириной 60 см.

- Стиральную машину можно устанавливать только под сплошной рабочей плитой, прочно соединенной с соседними шкафами.

Внимание!

При утопленном монтаже из соображений техники безопасности поручите специалисту вместо крышки стиральной машины установить крышку из листового металла*.

* Крышку из листового металла (набор комплектующих элементов) можно приобрести в специализированном магазине или Службе сервиса, номер для заказа: WMZ 2410.

Снятие транспортных креплений

Внимание

Перед вводом стиральной машины в эксплуатацию необходимо снять транспортные крепления и сохранить их для последующей транспортировки машины, например, при переезде.

- ❑ Все четыре винта транспортного крепления следует с помощью гаечного ключа SW 13 вывинтить настолько, чтобы крепление можно было свободно перемещать из стороны в сторону.
- ❑ Если не все элементы крепления отсоединились и упали на пол: просуньте руку в загрузочное отверстие, потяните барабан немного на себя и уберите упавшие детали.

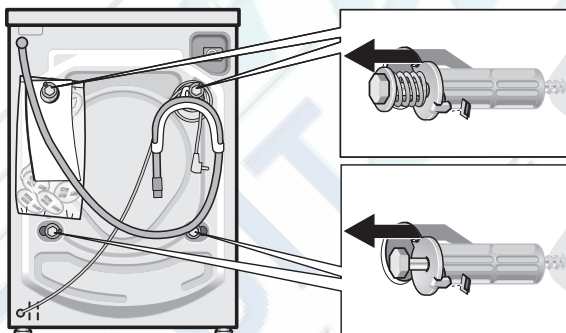

- ❑ В освободившиеся отверстия вставьте заглушки.

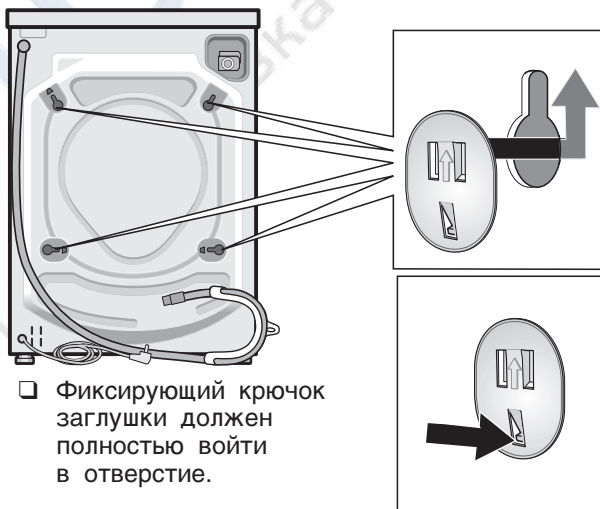

- ❑ Фиксирующий крючок заглушки должен полностью войти в отверстие.

Длины шлангов и кабелей

Подключение слева от машины

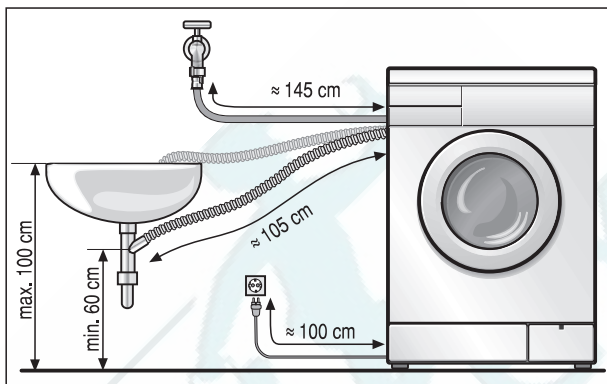

Подключение справа от машины

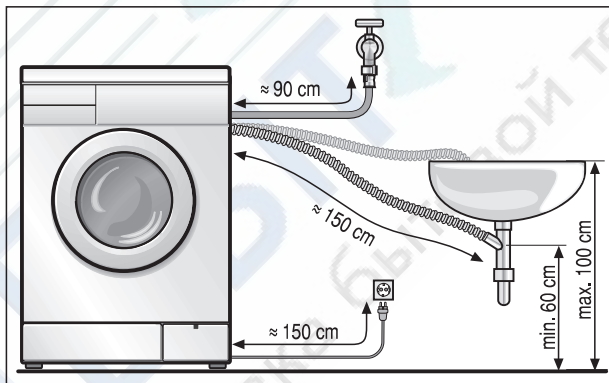

В специализированном магазине можно приобрести:

- более длинный подающий шланг (ок. 2,20 м).

Подключение к водопроводу

Подача воды

Внимание

Машина должна подключаться к обычному водопроводу холодной питьевой воды. Стиральную машину нельзя подключать к смесителю водонагревателя, работающему без создания внутреннего давления.

В случае сомнения для подключения машины вызовите специалиста.

Подводящий шланг нельзя

- перегибать или сдавливать,
- каким-либо образом изменять или перерезать, так как в противном случае не может быть гарантирована его прочность.

Пластмассовые гайки, с помощью которых крепятся шланги, следует затягивать просто рукой. Ни в коем случае нельзя вытаскивать имеющиеся в подводящем шланге фильтры.

Учитывайте давление воды в водопроводе:

- Значение гидравлического давления должно лежать в диапазоне от 1 до 10 бар (при полностью открытом водопроводном кране за одну минуту из него должно вытекать минимум 8 литров воды).
- При более высоком давлении следует смонтировать понижающий клапан.

Подключите шланг для подачи воды

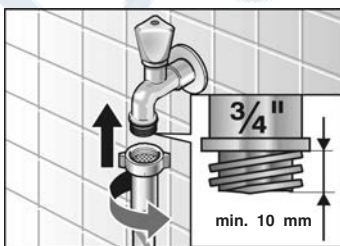
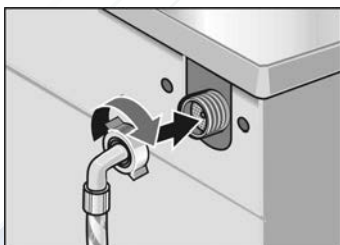

- к элементу подключения с обратной стороны машины и...
- другой его конец – к водопроводному крану.
- После подключения: водопроводный кран полностью откройте и проконтролируйте места соединения на герметичность.

Внимание

Сливной шланг нельзя ни перегибать, ни растягивать.

Расстояние между поверхностью, на которой установлена машина, и сливом должно быть минимум 60 см и максимум 100 см.

Слив в сифон:

- ❑ шланг, вставленный в сифон, следует зафиксировать с помощью хомутиков, \varnothing 24–40 мм (можно приобрести в специализированном магазине).

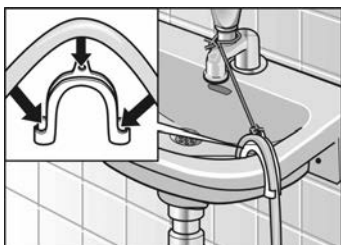
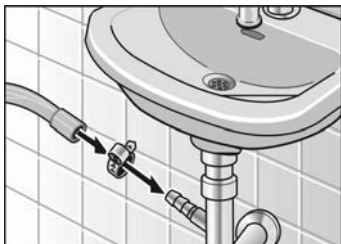

Слив в умывальник:

Внимание

Проследите, чтобы сливное отверстие умывальника не было закрыто пробкой.

- ❑ Закрепите сливной шланг, чтобы он не выскользнул из умывальника.
- ❑ При откачке воды насосом проконтролируйте, достаточно ли быстро она сливается.

Выравнивание стиральной машины

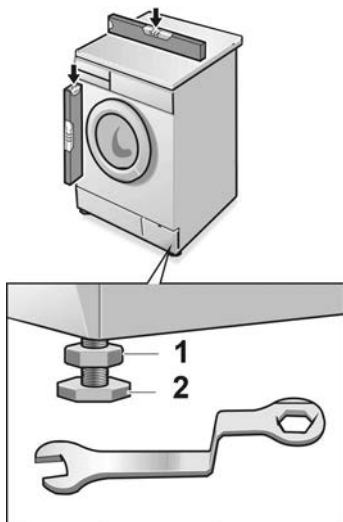

Данная стиральная машина должна устойчиво стоять на полу на всех четырех ножках строго по вертикали и не должна качаться.

Машину следует выровнять со всех сторон с помощью регулируемых по высоте ножек и ватерпаса.

- С помощью гаечного ключа отвинтите контргайку **1**.
- Отрегулируйте высоту ножки **2** путем ее вращения.
- Прочно затяните контргайку.

Электро- подключение

Внимание

Стиральную машину можно подключать только к сети переменного тока через розетку с защитным контактом, смонтированную в соответствии с предписаниями.

Параметры напряжения в сети должны соответствовать приведенным в фирменной табличке стиральной машины значениям. Информация об общей подключаемой мощности и необходимых предохранителях также приведена в фирменной табличке.

Непрерывно убедитесь в том, что

- вилка подходит к розетке,
- что питающий кабель имеет необходимое поперечное сечение и
- что система заземления смонтирована в соответствии с предписаниями.

Замена сетевого провода (в случае необходимости) должна проводиться только специалистом-электриком.

Запасной сетевой провод можно приобрести в Службе сервиса.

Ни в коем случае нельзя пользоваться многоконтактными штепсельными разъемами и удлинительными кабелями.

Если есть необходимость в использовании автоматического выключателя дифференциальной защиты, то он должен иметь обозначение , так как только использование такого выключателя гарантирует выполнение требований действующих предписаний по технике безопасности.

Никогда не вставляйте вилку в розетку мокрыми руками.

Никогда не вытаскивайте вилку из розетки, держась за шнур.

Транспортировка машины, напр., при переезде

Подготовка и монтаж транспортных креплений

Перед транспортировкой стиральной машины:

- закройте водопроводный кран,
- слейте остатки раствора моющего средства (описание процесса смотрите на странице 18),
- проведите сброс гидравлического давления в подающем шланге (описание процесса смотрите на странице 19),
- отключите стиральную машину от сети,
- снимите подающий и сливной шланги,
- прикрепите транспортные крепления.

После транспортировки, установки и подключения стиральной машины согласно предписаниям, прежде чем запустить первую программу стирки, установите сначала дополнительную программу « Drain» (Слив).

- Снимите заглушки.
- Подготовьте транспортные крепления: вытяните винты из втулки настолько, чтобы конец винта находился на одном уровне с концом втулки.
- Вставьте винты в отверстия и затяните их. Выступ шайбы должен войти в паз задней стенки корпуса.

